





■ カスタムデザインタンブラー F C 350ml

-  = 柄最大サイズ目安
加工方法により、最大サイズは異なります
-  = ぬりたし
の部分までイメージを配置してください

-  = プリント可能位置
点線内に柄を配置できます
-  = 仕上がりサイズ

【台紙】



【制作上の注意事項】

本体・ふた

○加工方法：パッド印刷

○加工カラー：PANTONE 等のカラー No. でご指示ください。

台紙

○加工カラー：フルカラー

※詳しくは営業までお問い合わせください。

【ふた上部】

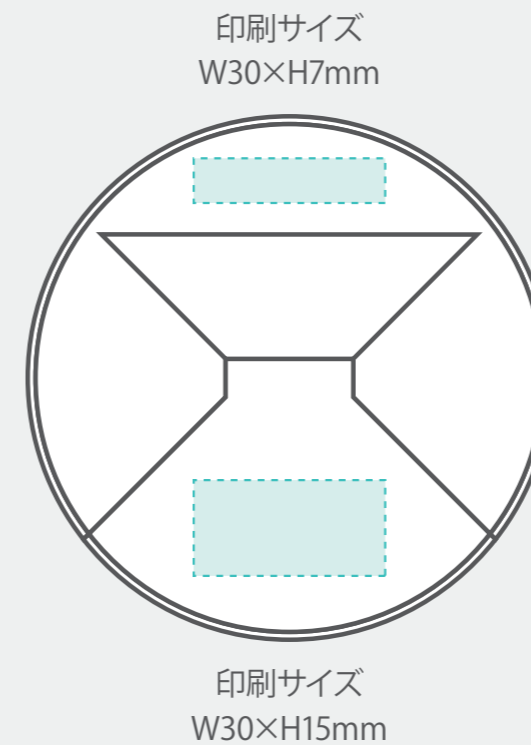

【本体】

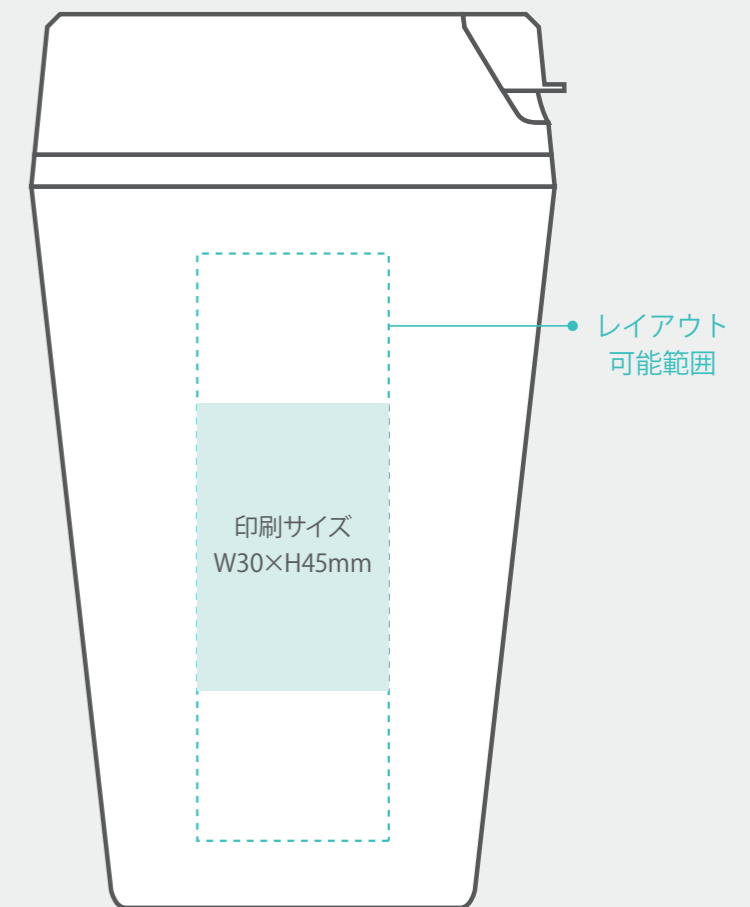

※原寸ではありません

● 絵型に柄を配置してください。 ● 原寸データがある場合は、そちらもお送りください。

● 画像データの場合 ※プリントしたいサイズより大きめで、解像度は300dpi/inch以上で作成してください。 ※画像データは別途添付して下さい。